

Schematy wtyków konektorowych

Dla serii FD - FL - FM - FZ - FC z metalową obudową

Blok stykowy 5 1NO+1NC	Blok stykowy 6 1NO+1NC	Blok stykowy 7 1NO+1NC	Blok stykowy 9 2NC	Blok stykowy 10 2NO	Blok stykowy 11 2NC	Blok stykowy 12 2NO	Contact block 13 2NC	Contact block 14 2NC
Styk Wtyk N'	Styk Wtyk N'	Styk Wtyk N'	Styk Wtyk N'	Styk Wtyk N'	Styk Wtyk N'	Styk Wtyk N'	Styk Wtyk N'	Styk Wtyk N'
NC 1-2	NC 1-2	NC 1-2	NC 1-2	NO 1-2	NC 1-2	NO 1-2	NC (1°) 1-2	NC (1°) 1-2
NO 3-4	NO 3-4	NO 3-4	NC 3-4	NO 3-4	NC 3-4	NO 3-4	NC (2°) 3-4	NC (1°) 3-4
uziemiaenie 5	uziemiaenie 5	uziemiaenie 5	uziemiaenie 5	uziemiaenie 5	uziemiaenie 5	uziemiaenie 5	uziemiaenie 5	uziemiaenie 5

Blok stykowy 15 2NO	Blok stykowy 16 2NC	Blok stykowy 18 1NO+1NC	Blok stykowy 20 2NC+1NO	Blok stykowy 21 3NC	Blok stykowy 22 1NC+2NO	Blok stykowy 33 1NC+1NO	Blok stykowy 34 2NC
Styk Wtyk N'	Styk Wtyk N'	Styk Wtyk N'	Styk Wtyk N'	Styk Wtyk N'	Styk Wtyk N'	Styk Wtyk N'	Styk Wtyk N'
NC (1°) 1-2	NC dźw* na dx 1-2	NC 1-2	NC 3-4	NC 3-4	NC 3-4	NC 1-2	NC 1-2
NC (2°) 3-4	NC dźw* na sx 3-4	NO 3-4	NC 5-6	NC 5-6	NO 5-6	NO 3-4	NC 3-4
uziemiaenie 5	uziemiaenie 5	uziemiaenie 5	NO 7-8	NC 7-8	NO 7-8	uziemiaenie 5	uziemiaenie 5
			uziemiaenie 1	uziemiaenie 1	uziemiaenie 1		

* dźw. - dzwignia

Blok stykowy 28 2NC+1NO	Blok stykowy 29 3NC	Blok stykowy 30 3NC
Styk Wtyk N'	Styk Wtyk N'	Styk Wtyk N'
NC 3-4	NC 3-4	NC 3-4
NC 5-6	NC 5-6	NC 5-6
NO 7-8	NC 7-8	NC 7-8
uziemiaenie 1	uziemiaenie 1	uziemiaenie 1

Blok stykowy E1 PNP
Styk Wtyk N'
+ 1
- 4
NC 2
NO 3
uziemiaenie 5

Schematy wtyków konektorowych

Dla serii FP - FR - FX - FW - FK z obudową polimerową

Blok stykowy 5 1NO+1NC	Blok stykowy 6 1NO+1NC	Blok stykowy 7 1NO+1NC	Blok stykowy 9 2NC	Blok stykowy 10 2NO	Blok stykowy 11 2NC	Blok stykowy 12 2NO	Blok stykowy 13 2NC	Blok stykowy 14 2NC	
4-polowe złącze M12	4-polowe złącze M12	4-polowe złącze M12	4-polowe złącze M12	4-polowe złącze M12	4-polowe złącze M12	4-polowe złącze M12	4-polowe złącze M12	4-polowe złącze M12	
Styk	Wtyk N'	Styk	Wtyk N'	Styk	Wtyk N'	Styk	Wtyk N'	Styk	Wtyk N'
NC	1-2	NC	1-2	NC	1-2	NO	1-2	NC (1°)	1-2
NO	3-4	NO	3-4	NO	3-4	NC	3-4	NO (2°)	3-4

Blok stykowy 15 2NO	Blok stykowy 16 2NC	Blok stykowy 18 1NO+1NC	Blok stykowy 20 2NC+1NO	Blok stykowy 21 3NC	Blok stykowy 22 1NC+2NO	Blok stykowy 2 1NO-1NC+1NO+1NC	Blok stykowy 33 1NC+1NO	Blok stykowy 34 2NC		
4-polowe złącze M12	4-polowe złącze M12	4-polowe złącze M12	8-polowe złącze M12	8-polowe złącze M12	8-polowe złącze M12	8-polowe złącze M12	4-polowe złącze M12	4-polowe złącze M12		
Styk	Wtyk N'	Styk	Wtyk N'	Styk	Wtyk N'	Styk	Wtyk N'	Styk	Wtyk N'	
NC (1°)	1-2	NC dźw* na dx 1-2	NC	3-4	NC	3-4	NC	1-2	NC	1-2
NC (2°)	3-4	NC dźw* na sx 3-4	NO	3-4	NC	5-6	NO	3-4	NC	3-4
			NO	7-8	NC	7-8	NC	7-8		
						NO	1-2			

Dzw* - dzwignia

Blok stykowy 28 2NC+1NO	Blok stykowy 29 3NC	Blok stykowy 30 3NC			
8-polowe złącze M12	8-polowe złącze M12	8-polowe złącze M12			
Styk	Wtyk N'	Styk	Wtyk N'	Styk	Wtyk N'
NC	3-4	NC	3-4	NC	3-4
NC	5-6	NC	5-6	NC	5-6
NO	7-8	NC	7-8	NC	7-8

Blok stykowy E1 PNP	
4-polowe złącze M12	
Contacts	N° pin
+	1
-	4
NC	2
NO	3

Dla serii FS z obudową polimerową

Blok stykowy 6 1NO+1NC	Blok stykowy 20 2NC+1NO	Blok stykowy 21 3NC	Blok stykowy 28 2NC+1NO	Blok stykowy 29 3NC	Blok stykowy 30 3NC
5-polowe złącze M12	8-polowe złącze M12	8-polowe złącze M12	8-polowe złącze M12	8-polowe złącze M12	8-polowe złącze M12
Styk	Wtyk N'	Styk	Wtyk N'	Styk	Wtyk N'
A1-A2	1-2	A1-A2	1-2	A1-A2	1-2
NC	3-4	NC	3-4	NC	3-4
NO	5-6	NC	5-6	NC	5-6
		NO	7-8	NC	7-8

© 2005 Copyright Pizzato Elettrica

Zarys ogólny wymiarów montowanych złącz

Wyłącznik z metalowym lub polimerowym złączem konektorowym (4, 5 lub 8 pinowe) wyprowadzonym z podstawy obudowy

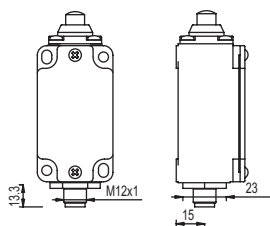

seria FD - FP - FC

Wyłącznik z polimerowym lub metalowym złączem konektorowym (4, 5 lub 8 pinowe), wyprowadzonym z boku obudowy

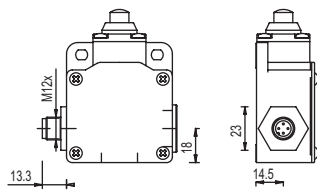

seria FL

Wyłącznik z metalowym lub polimerowym złączem konektorowym (4, 5 lub 8 pinowe) wyprowadzonym z podstawy obudowy

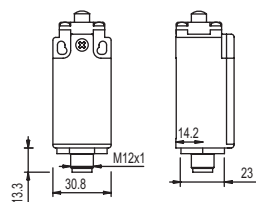

seria FR - FM - FW - FK

Wyłącznik z polimerowym lub metalowym złączem konektorowym (4, 5 lub 8 pinowe), wyprowadzonym z boku obudowy

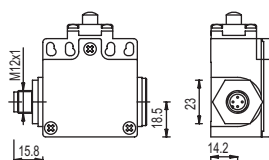

seria FX - FZ - FW

Wyłącznik z metalowym lub polimerowym złączem konektorowym (8 pinowe) wyprowadzonym z podstawy obudowy

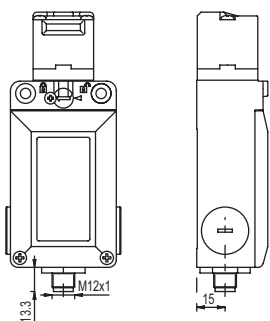

seria FS

Wyłącznik z polimerowym lub metalowym złączem konektorowym (8 pinowe), wyprowadzonym z boku obudowy

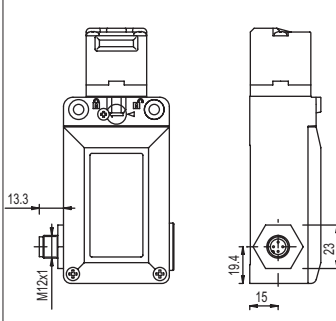

Puszki awaryjnego zatrzymania bez przycisku z wyprowadzonym polimerowym lub metalowym złączem

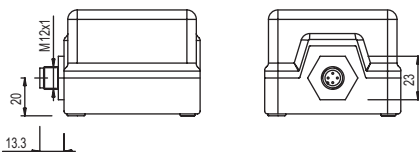

seria CP - CC

Wszystkie wymiary na rysunku podano w milimetrach

Minimalne odległości niezbędne, by zainstalować złącza

<p>Wyłącznik z metalowym lub polimerowym złączem konektorowym (4, 5 lub 8 pinowe) wyprowadzonym z podstawy obudowy</p>		<p>Wyłącznik z polimerowym lub metalowym złączem konektorowym (4, 5 lub 8 pinowe) wyprowadzonym z boku obudowy</p>	
<p>seria FD - FP - FC</p>		<p>seria FL</p>	

<p>Wyłącznik z metalowym lub polimerowym złączem konektorowym (4, 5 lub 8 pinowe) wyprowadzonym z podstawy obudowy</p>		<p>Wyłącznik z polimerowym lub metalowym złączem konektorowym (4, 5 lub 8 pinowe) wyprowadzonym z boku obudowy</p>	
<p>seria FR - FM - FW - FK</p>		<p>seria FX - FZ - FW</p>	

<p>Wyłącznik z metalowym lub polimerowym złączem konektorowym (8 pinowe) wyprowadzonym z podstawy obudowy</p>		<p>Wyłącznik z polimerowym lub metalowym złączem konektorowym (8 pinowe) wyprowadzonym z boku obudowy</p>	
<p>seria FS</p>			

<p>Puszki awaryjnego zatrzymania bez przycisku, z wyprowadzonym polimerowym lub metalowym złączem</p>	
<p>seria CP - CC</p>	

© 2005 Copyright Pizzato Elettrica